

MONTAGE- EN GEBRUIKSHANDLEIDING (NL)

mill[®]

Serie: Oil Premium

Lees de handleiding goed door voor gebruik. Bewaar deze handleiding goed voor later gebruik.

Deze montage- en gebruikshandleiding heeft betrekking op de volgende producten:

AB-H700MINI, AB-H1000DN, AB-H1500DN, AB-H2000DN, AB-H1000DN GLASS, AB-H1000DN BLACK

CE

Belangrijke veiligheidsinformatie

Wanneer u elektrische producten gebruikt, dient u de veiligheidsvoorschriften op te volgen, zeker wanneer er kinderen in de buurt zijn.

WAARSCHUWING! Zorg er altijd voor dat u de stekker uit de kachel trekt voordat u hem verplaatst of schoonmaakt. Doe dit om elektrische schokken of verwondingen door de hitte te vermijden.

Lees de handleiding aandachtig door.

Dit product is uitsluitend bedoeld voor huiselijk gebruik.

Zorg dat de kachel aangesloten is op de netstroom (230 V) zoals aangegeven staat op de kachel.

Nieuwe kachels geven een specifieke geur af wanneer deze voor het eerst worden gebruikt. Dit stopt na korte tijd en is volledig onschuldig.

Controleer of mogelijk stukken piepschuim of karton tussen de onderdelen van de kachel gevallen zijn. Deze moeten worden verwijderd om onaangename geuren te voorkomen.

Voorkom oververhitting van de kachel – **niet afdekken**.

Zorg altijd dat u de kachel uitschakelt en van de stroom haalt wanneer u deze langere tijd niet gebruikt.

Let extra goed op wanneer de kachel wordt gebruikt in kamers waar kinderen, gehandicapten of ouderen aanwezig zijn.

De kachel mag niet direct onder een stopcontact worden geplaatst.

Het snoer mag onder geen enkel soort tapijt of kleed liggen. Zorg dat het snoer zodanig ligt dat niemand erover kan struikelen.

De verwarming mag niet worden gebruikt als de stekker of het snoer beschadigd zijn. De verwarming mag niet worden gebruikt als deze op de grond is gevallen of zodanig beschadigd is dat hij niet meer juist functioneert.

In geval van schade moet het snoer worden gerepareerd door de producent of een expert om gevaarlijke situaties te voorkomen.

Probeer geen verlengsnoeren te gebruiken. Deze kunnen oververhit raken en brand veroorzaken.

Bedek nooit de ventilatie openingen van de kachel. Vermijd potentieel brandgevaar door ervoor te zorgen dat de luchttoevoer niet wordt geblokkeerd of bedekt. De kachel dient gebruikt te worden in ruimtes met normale, platte vloeren.

In verband met brandgevaar mag de kachel mag niet bij licht ontvlambare materialen worden geplaatst.

De kachel mag nooit gebruikt worden in ruimtes waar benzine, verf of andere brandbare vloeistoffen zijn opgeslagen, zoals in garages.

De verwarming is goedgekeurd voor gebruik in zone 2 badkamers

Raak een elektrische kachel nooit aan met natte handen. De verwarming moet zodanig worden geplaatst dat iemand die onder de douche staat of een bad neemt er niet direct mee in contact kan komen.

De kachel wordt heet wanneer deze is ingeschakeld. Wees dus voorzichtig en vermijd brand- en schroeiwonden. Schakel de kachel uit, haal de stekker uit het stopcontact en laat hem afkoelen voordat u hem verplaatst.

Voorkom overbelasting van het stroomnet (het circuit) wanneer de kachel is aangesloten. De kachel kan het stroomnet overbelasten wanneer andere elektrische apparaten op hetzelfde stopcontact zijn aangesloten.

Dit apparaat mag niet worden gebruikt door kinderen onder de 8 jaar en personen met beperkte fysieke of mentale vaardigheden of met een gebrek aan ervaring en kennis, tenzij deze onder toezicht staan of de juiste instructies hebben gekregen aangaande het veilig gebruik van het apparaat en dus op de hoogte zijn van alle mogelijke gevaren.

Laat kinderen niet met het apparaat spelen. Reiniging en onderhoud mogen niet zonder toezicht door kinderen worden uitgevoerd.

Kinderen onder 3 jaar moeten op afstand van het apparaat worden gehouden, tenzij zij onder voortdurend toezicht staan.

Kinderen tussen 3 en 8 jaar mogen het apparaat alleen aan- en uitzetten (ON/OFF) wanneer het apparaat correct is geplaatst en deze kinderen de juiste instructies of toezicht m.b.t. veilig gebruik hebben gekregen en de gevaren begrijpen.

BEWAAR DEZE HANDLEIDING VOOR LATER GEBRUIK!

RAAK DE KACHEL OF DE BEHUIZING NOOIT AAN MET NATTE HANDEN!

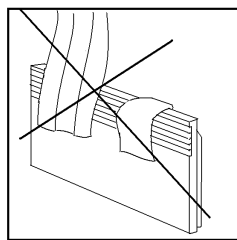
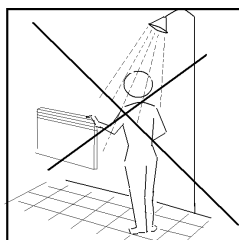

Specificaties

Model	Thermostaat	Kleur	Stroomsterkte	Vermogen (W)	Mill Heat Boost
AB-H700MINI	Mechanisch	Wit	~220-240 V/50-60Hz	700	Ja
AB-H1000DN	Dag/nacht	Wit	~220-240 V/50-60Hz	1000	Ja
AB-H1500DN	Dag/nacht	Wit	~220-240 V/50-60Hz	1500	Ja
AB-H2000DN	Dag/nacht	Wit	~220-240 V/50-60Hz	2000	Ja
AB-H1000DN GLASS	Dag/nacht	Wit	~220-240 V/50-60Hz	1000	Ja
AB-H1000DN BLACK	Dag/nacht	Zwart	~220-240 V/50-60Hz	1000	Ja

Voor eerste gebruik

Controleer na het uitpakken van de kachel of deze niet beschadigd is geraakt tijdens het vervoer. Neem contact op met de handelaar of importeur als u zichtbare schade ontwaart.

Bewaar de verpakking om de kachel later nog eens te kunnen vervoeren. Als u de doos wilt weggooien, zorg dan dat dit op verantwoorde wijze gebeurt. Houd plastic zakken buiten het bereik van kinderen.

Eerste gebruik

Na de eerste keer te zijn aangezet of na een lange periode buiten gebruik kan de kachel korte tijd een geur van verbranding afgeven. Dit is normaal.

Lees voor gebruik a.u.b. de instructies goed door. Bewaar de handleiding voor later gebruik.

Het is tevens normaal dat de kachel geluid maakt wanneer deze opwarmt of afkoelt.



BEDEK HET APPARAAT NIET

Beschrijving van de kachel

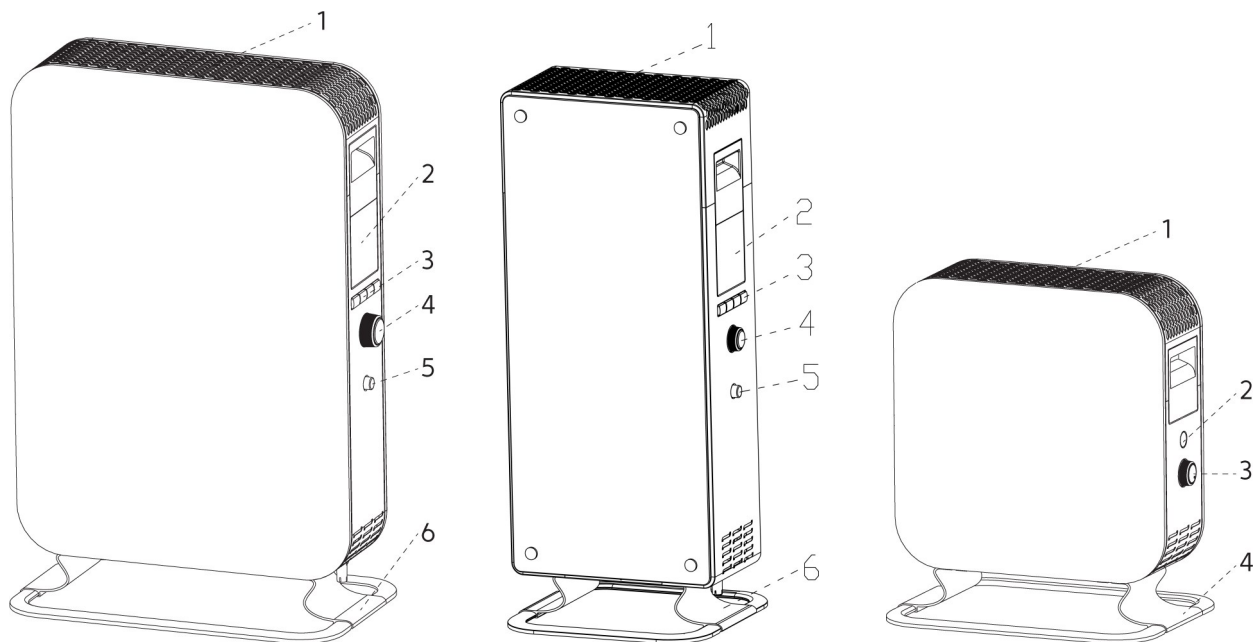

AB-H1000DN/1500DN/2000DN/1000DN BLACK

1. Warmteafgifte
2. LED-schermpje
3. Thermostaat
4. Output selectieknop
5. UIT/AAN
6. Pootjes (aluminium)

AB-H1000DN GLASS

1. Warmteafgifte
2. LED-schermpje
3. Thermostaat
4. Output selectieknop
5. UIT/AAN
6. Pootjes (aluminium)

AB-H700MINI

1. Warmteafgifte
2. Indicatielampje
3. UIT/AAN
4. Pootjes (aluminium)

Onderdelen

- 8 schroeven (waarvan 4 reeds gemonteerd)
- 2 voetbeugels
- 2 voetrails

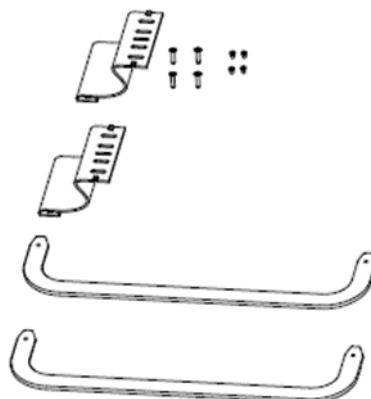

Montage

1. Schuif beide poten in de beugels zodat u een stabiele voet krijgt (zie Afbeelding 1 hieronder).
2. Maak de poten vast aan de beugels door 2 schroeven in elke voet te draaien (zie afbeelding hieronder).
3. Verwijder de reeds gemonteerde schroeven van de onderkant van de kachel en plaats deze voorzichtig op zijn kop om de voeten vast te kunnen maken.
4. In elke voetbeugel moeten twee schroeven worden aangebracht (zie Afbeelding 2 hieronder).
5. **GEBRUIK DE KACHEL NOOIT VOORDAT DE POTEN STEVIG ZIJN VASTGESCHROEFD.**

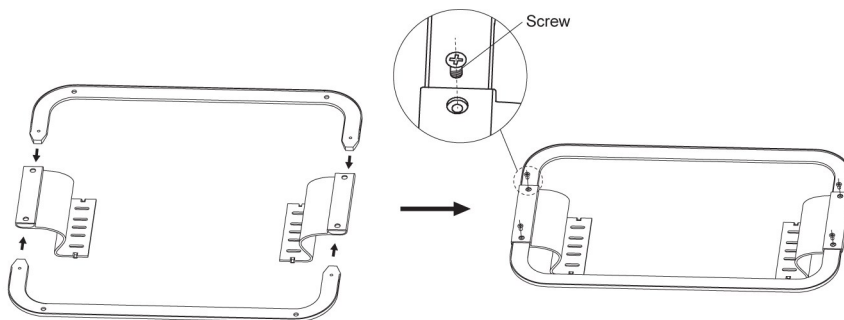

PICTURE 1

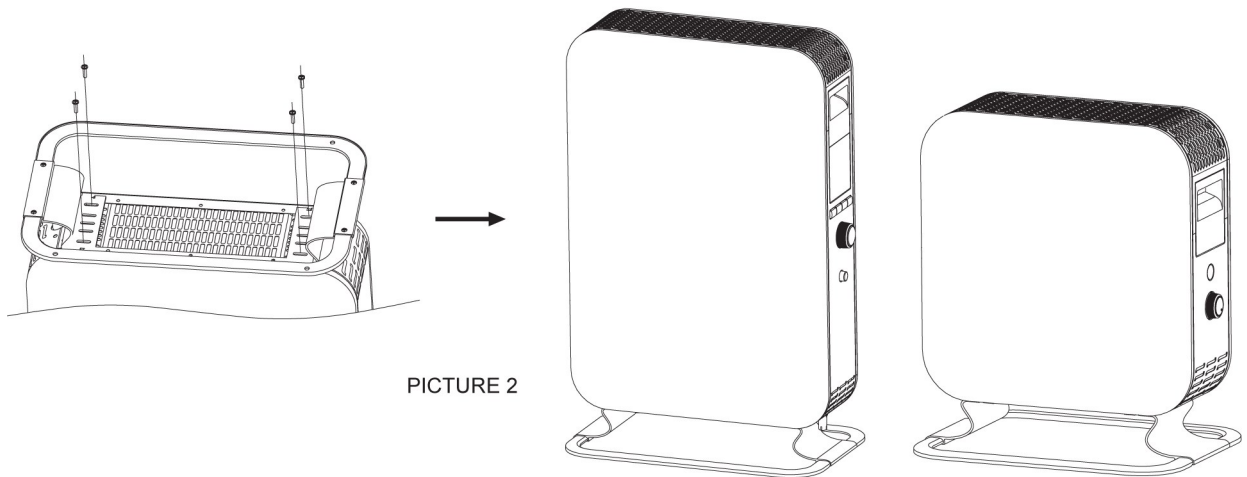

PICTURE 2

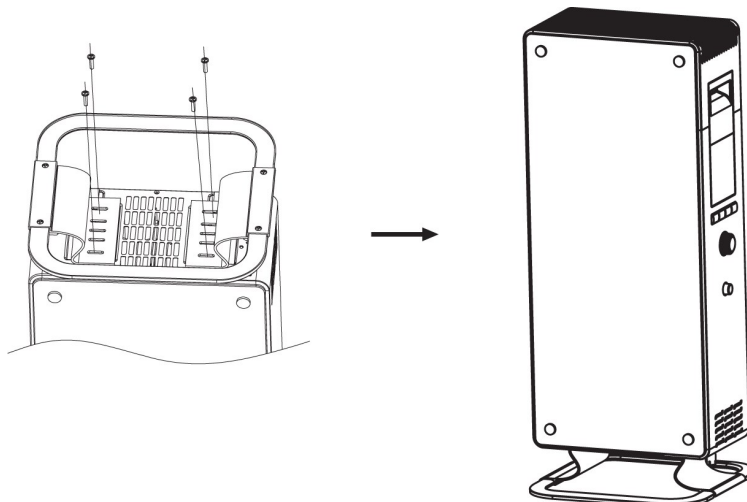

AB-H700MINI — Instructies

Bedieningspaneel voor AB-H700MINI

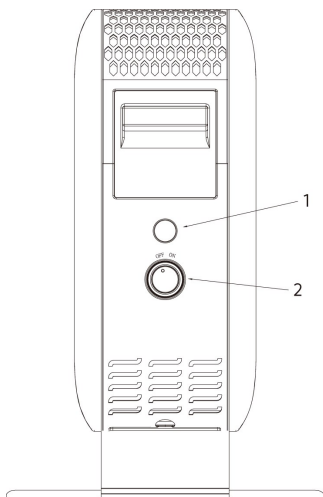

1. Indicatielampje
2. UIT/AAN

WAARSCHUWING: Zorg ervoor dat de voet correct en volgens de instructies is geplaatst voordat u de kachel aanzet!

Gebruik

Zet de kachel op OFF (uit). Steek de stekker in een geaard stopcontact.

1. Zet de kachel op ON (aan). Het indicatielampje gaat aan wanneer de verwarmingselementen aan het opwarmen zijn.
2. Zet de selectieknop op OFF (uit) om de kachel uit te schakelen. Trek de stekker eruit wanneer de kachel langere tijd niet wordt gebruikt.
3. De kachel heeft een bescherming tegen oververhitting die het apparaat uitschakelt wanneer bepaalde onderdelen oververhit raken.

AB-H1000DN/1500DN/2000DN/1000DN GLASS/1000DN BLACK — Instructies

Bedieningspaneel voor AB-H1000DB/1500DN/2000DN/1000DN GLASS/1000DN BLACK

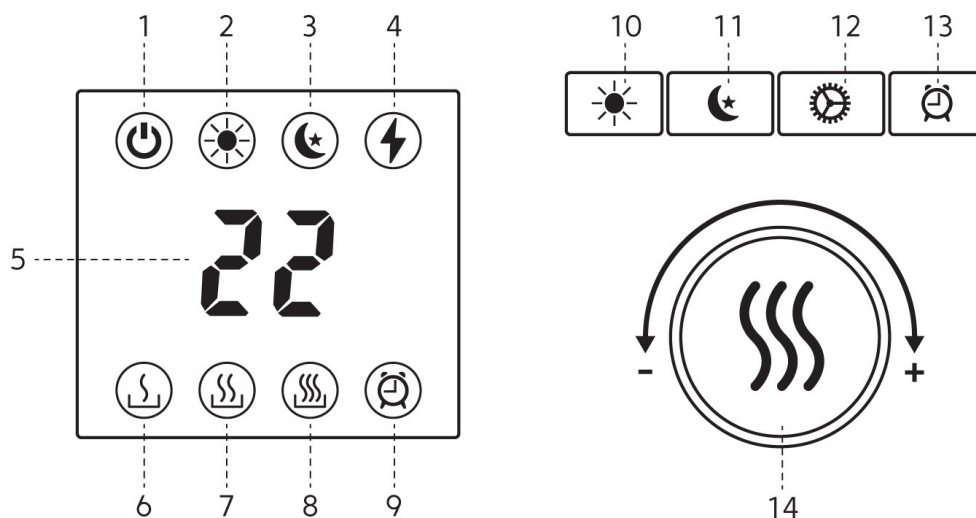

1. Stand-by
2. Dagmodus
3. Nachtmodus
4. Stroomindicator — Laat zien of de kachel stroom verbruikt of niet
5. Gewenste temperatuur in de ruimte
- 6., 7., 8. Geven het warmteafgifteniveau weer
9. Timerfunctie
10. Dagmodus-activeringsknop
11. Nachtmodus-activeringsknop
12. Functieknop
13. Timer-activeringsknop
14. Thermostaat en output selectieknop
 - i. Draai de selectieknop naar links om de temperatuur te verlagen en naar rechts om deze te verhogen.
 - ii. Druk de knop in om het gewenste energieniveau in te stellen. 3 energieniveaus.

WAARSCHUWING: Zorg ervoor dat de voet correct en volgens de instructies is geplaatst voordat u de kachel aanzet!

Indien de temperatuursensor niet goed werkt, ziet u onderstaand symbool op de display. Gelieve dan contact op te nemen met uw verkoper of importeur.



Gebruik van AB-H1000DN/1500DN/2000DN/1000DN GLASS/1000DN BLACK

1. Steek de stekker in een geaard stopcontact.

2. Druk de UIT/AAN-knop in.

3. Kies het gewenste energieniveau I, II of III door de output-selectieknop in te drukken. Zet de thermostaat op de gewenste temperatuur en kijk daarbij naar het schermpje. Zodra de kamertemperatuur onder dit niveau duikt, gaat de kachel vanzelf opnieuw aan. Wanneer de kamer opnieuw de gewenste temperatuur heeft bereikt, schakelt de kachel zichzelf weer uit.

4. De thermostaat heeft een bereik van 5 tot 35°C.

5. Als u de temperatuur van de ruimte wilt veranderen, herhaal dan stap 3.

6. De kachel heeft een bescherming tegen oververhitting die het apparaat uitschakelt wanneer bepaalde onderdelen oververhit raken.

7. Druk de UIT/AAN-knop in om de kachel uit te zetten. Mocht de kachel langere tijd niet worden gebruikt, haal dan de stekker uit het stopcontact.

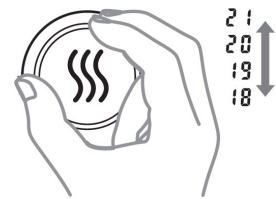

TIMERFUNCTIE



De timerfunctie zet de kachel aan wanneer een bepaald aantal uur is verstreken.

GEAVANCEERDE INSTELLINGEN

1) Dagmodus

Wanneer u de temperatuur overdag wilt verlagen (vanaf nu wekdagenmodus), druk dan op ☀️. Het scherm toont "d".

Stel de juiste weekdag in (Maandag = 1, Dinsdag = 3, Woensdag = 3, Donderdag = 4, Vrijdag = 5, Zaterdag = 6, Zondag = 7). Sla op door te drukken op: 🕒

Voer de gewenste temperatuur voor de dagmodus in. Sla op door te drukken op: 🌡️

Voer het gewenste aantal uren voor de dagmodus in. Sla op door te drukken op: 🕒

*Het controlelampje ☀️ geeft continu groen licht wanneer de verwarming actief is tijdens een gegeven periode. Het controlelampje geeft continu wit licht wanneer de periode wel al is ingeprogrammeerd maar nog niet actief is.

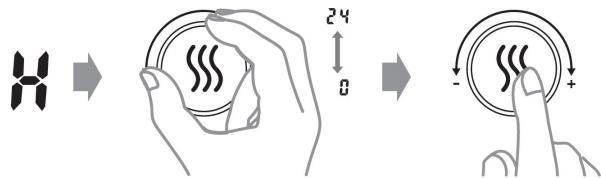
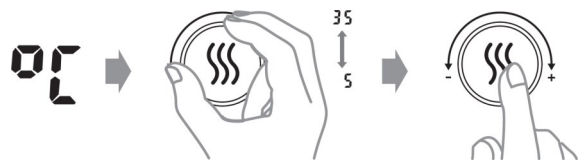
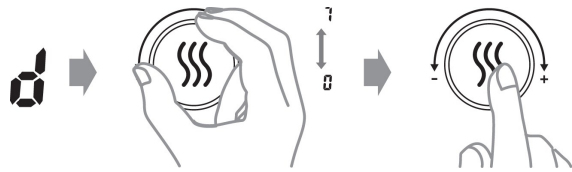
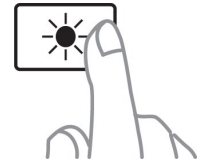

2) Nachtmodus

Als u wil dat de kachel 's avonds de temperatuur verlaagt (vanaf nu elke avond/nacht toepasbaar), druk dan op 🌙. Het scherm toont °C.



Voer de gewenste temperatuur voor de nachtmodus in. Sla op door te drukken op: 🌡️

Voer de het gewenste aantal uren voor de nachtmodus in. Sla op door te drukken op: 🕒

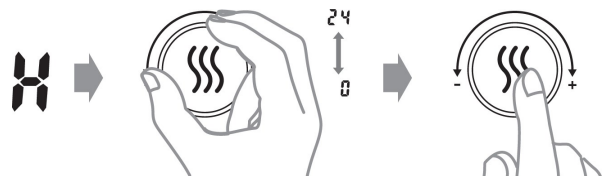
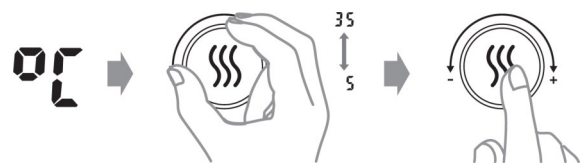
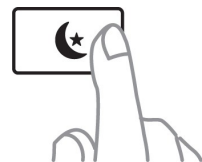
*Het controlelampje 🌙 geeft ononderbroken groen licht wanneer de verwarming actief is tijdens een gegeven periode. Het controlelampje geeft ononderbroken wit licht wanneer de periode wel al is ingeprogrammeerd maar nog niet actief is.





3) De temperatuur wijzigen — Dagmodus

Druk op , houd ingedrukt en druk 3 keer op .

Voer de gewenste temperatuur voor de dagmodus in. Sla op door op  te drukken of wacht 15 seconden op automatische bevestiging.





4) De temperatuur wijzigen — Nachtmodus

Druk op , houd ingedrukt en druk 3 keer op .

Voer de gewenste temperatuur voor de nachtmodus in. Sla op door  in te drukken of wacht 15 seconden op automatische bevestiging.





5) Het aantal uren wijzigen — Dagmodus

Druk op , houd ingedrukt en druk 2 keer op .

Voer het gewenste aantal uren voor de dagmodus in. Sla op door  in te drukken of wacht 15 seconden op automatische bevestiging.





6) Het aantal uren wijzigen — Nachtmodus

Druk op , houd ingedrukt en druk 2 keer op .

Voer de het gewenste aantal uren voor de nachtmodus in. Sla op door  in te drukken of wacht 15 seconden op automatische bevestiging.



7) Modusperiode annuleren (over slaan)

Druk op , houd ingedrukt en druk één keer op  of  (afhankelijk van de modusperiode die u wilt annuleren).

*De verwarming zal de huidige of een volgende modusperiode overslaan.

Tijdens de volgende modusperiode zal de verwarming automatisch de geprogrammeerde temperatuurverlaging hervatten.

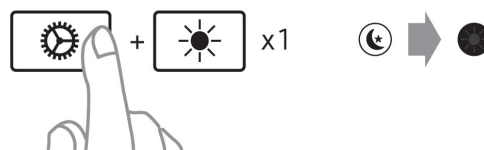

8) Een modusprogramma verwijderen

Druk op  of  en houd 3 seconden ingedrukt (afhankelijk van de modusperiode die u wilt annuleren).



9) Temperatuurkalibratie

*Als de echte kamertemperatuur afwijkt van de gewenste, dan kan dit eenvoudig worden aangepast (de verwarming moet 12 uur lang op dezelfde temperatuur ingesteld zijn geweest om te kunnen concluderen dat kalibratie vereist is).

Druk 2 keer op  en gebruik + of – om de echt gemeten kamertemperatuur in te voeren. Bevestig met  of wacht 15 seconden op automatische bevestiging.



10) De verwarming resetten

Schakel de hoofdschakelaar van de verwarming uit.

Druk op  en houd ingedrukt terwijl u de hoofdschakelaar van de kachel inschakelt.

11) Geheugenfunctie

*De kachel onthoudt alle temperatuurinstellingen en herstelt automatisch de gewenste temperatuur na een stroomstoring. Als u de temperatuurinstellingen hebt gewijzigd voor de diverse modi, dan onthoudt de kachel dit eveneens.

Onderhoud

- 1) Trek vóór het reinigen altijd de stekker uit het stopcontact en laat de kachel afkoelen.
- 2) Veeg de kachel geregeld af met een vochtig doekje en droog het oppervlak voordat u de kachel opnieuw inschakelt.
- 3) Tijdens het stookseizoen moet de kachel tenminste een keer per maand worden schoongemaakt.

Opgelet! De kachel mag nooit onder water worden gehouden.

Reinig de kachel niet met detergents.

Zorg ervoor dat er geen water in de kachel komt; dit kan gevaarlijk zijn.

- 4) Stof en dergelijke moet worden afgenomen met een zachte doek.
- 5) De kachel kan worden opgeborgen op een droge en schone plaats.
- 6) Als de kachel niet langer werkt, probeer deze dan niet zelf te repareren. Dit kan brandgevaar en/of een elektrische schok veroorzaken.

Garantie

De garantietermijn is 2 jaar. De kachel zal worden gerepareerd of vervangen in geval van een defect binnen deze periode. De garantie is van kracht wanneer de kachel volgens deze instructies is gebruikt en de klant een aankoopbewijs kan voorleggen. Als de kachel op wat voor manier dan ook niet goed werkt, neem dan contact op met de winkel waar deze is aangekocht.

Afvalverwerking

Het symbool  geeft aan dat dit product moet worden gescheiden van huishoudelijk afval. Dit product moet worden afgeleverd bij een recyclingdienst of in een container voor elektrische apparaten en uitrustingen. Dit om gezondheidsrisico's en milieuschade te vermijden. Lokale handelaren (of de milieudienst bij jou in de buurt) zijn volgens de wet verplicht om dit soort producten aan te nemen en te recyclen, als een manier om dit op een milieuvriendelijke manier te verwerken.



Mill International AS

Grini Næringspark 12

1361 Osteras

Tel.: +47 22 13 32 00

www.millheat.com

mill®